

-  Acque pulite
-  Uso domestico
-  Uso civile



### UTILIZZI ED INSTALLAZIONI

**GPW** è un sistema preassemblato da collegare alla rete idrica oppure a un serbatoio di prima raccolta per l'alimentazione e la pressurizzazione idrica in edifici residenziali, commerciali, pubblici, in alberghi e per l'irrigazione di giardini, parchi e campi sportivi.

**GPW** è idoneo per il pompaggio di acqua pulita e soluzioni acquose che non danneggino chimicamente o meccanicamente i materiali utilizzati e non contengano sostanze abrasive o fibrose.

### DESCRIZIONE DEL PRODOTTO

**GPW** è un sistema di pressurizzazione a velocità variabile **composto da due o tre elettropompe** assemblate in una unità e gestite elettronicamente da due/tre dispositivi **STEADYPRES** collegati in parallelo, che modulano automaticamente il funzionamento delle pompe in base alle diverse richieste idriche dell'impianto e mantengono la pressione costante.

All'abbassamento della pressione nell'impianto, dovuto al prelievo d'acqua, la prima elettropompa si mette in funzione per soddisfare la portata d'acqua richiesta, mantenendo la pressione al valore di set point; al raggiungimento della massima velocità di rotazione, anche le altre pompe vengono avviate in cascata per garantire il fabbisogno idrico dell'impianto.

### CARATTERISTICHE COSTRUTTIVE

- ※ **ELETTROPOMPE** collegate in parallelo mediante collettori in aspirazione e mandata. Ogni pompa è dotata di una valvola a sfera sul lato di aspirazione e di una valvola a sfera ed una valvola di non ritorno (integrata nello STEADYPRES) sul lato di mandata.
- ※ **BASAMENTO** realizzato in profilato metallico e dotato di piedini antivibranti regolabili.
- ※ **DISPOSITIVI ELETTRONICI STEADYPRES** installati direttamente sulla tubazione di mandata di ogni singola pompa, che regolano in modo continuo la velocità di rotazione mantenendo una pressione costante al variare delle richieste da parte delle utenze. Ogni inverter è in grado di gestire il funzionamento alternato delle elettropompe.

**GPW è predisposto per proteggere il sistema da:**

- ※ marcia a secco
- ※ sovratensione e sottotensione
- ※ **QUADRO ELETTRICO** con interruttori automatici salvamotore magnetotermici per versioni trifase, interruttori automatici magnetotermici per versioni monofase.



## GP2W – 5CR

Gruppi di pressurizzazione composti da due elettropompe centrifughe multistadio equipaggiati con dispositivi inverter a passaggio d'acqua serie STEADYPRES in grado di mantenere la pressione costante nell'impianto. I GP2W – 5CR sono adatti per approvvigionamento idrico domestico e residenziale, per l'irrigazione di giardini e per la movimentazione di acqua pulita in genere.

### DATI TECNICI

- Temperatura del liquido fino a **+40 °C**
- Temperatura ambiente da **0 °C** fino a **+40 °C**
- Pressione max nel corpo pompa **7 bar**
- Servizio continuo **S1**



## GP2W – MK

Gruppi di pressurizzazione composti da due elettropompe multistadio verticali equipaggiati con dispositivi inverter a passaggio d'acqua serie STEADYPRES in grado di mantenere la pressione costante nell'impianto. I GP2W – MK sono adatti per approvvigionamento idrico residenziale e commerciale, per irrigazione di giardini e per la movimentazione di acqua pulita in genere.

### DATI TECNICI

- Temperatura del liquido fino a **+40 °C**
- Temperatura ambiente da **0 °C** fino a **+40 °C**
- Pressione max nel corpo pompa **10 bar**
- Servizio continuo **S1**



## GP3W – MK

Gruppi di pressurizzazione composti da tre elettropompe multistadio verticali equipaggiati con dispositivi inverter a passaggio d'acqua serie STEADYPRES in grado di mantenere la pressione costante nell'impianto. I GP3W – MK sono adatti per approvvigionamento idrico residenziale, commerciale, pubblico, in alberghi e per l'irrigazione di giardini, parchi e campi sportivi e per la movimentazione di acqua pulita in genere.

### DATI TECNICI

- Temperatura del liquido fino a **+40 °C**
- Temperatura ambiente da **0 °C** fino a **+40 °C**
- Pressione max nel corpo pompa **10 bar**
- Servizio continuo **S1**

# GP2W - 5CR

CAMPO E DATI DI PRESTAZIONE

50 Hz

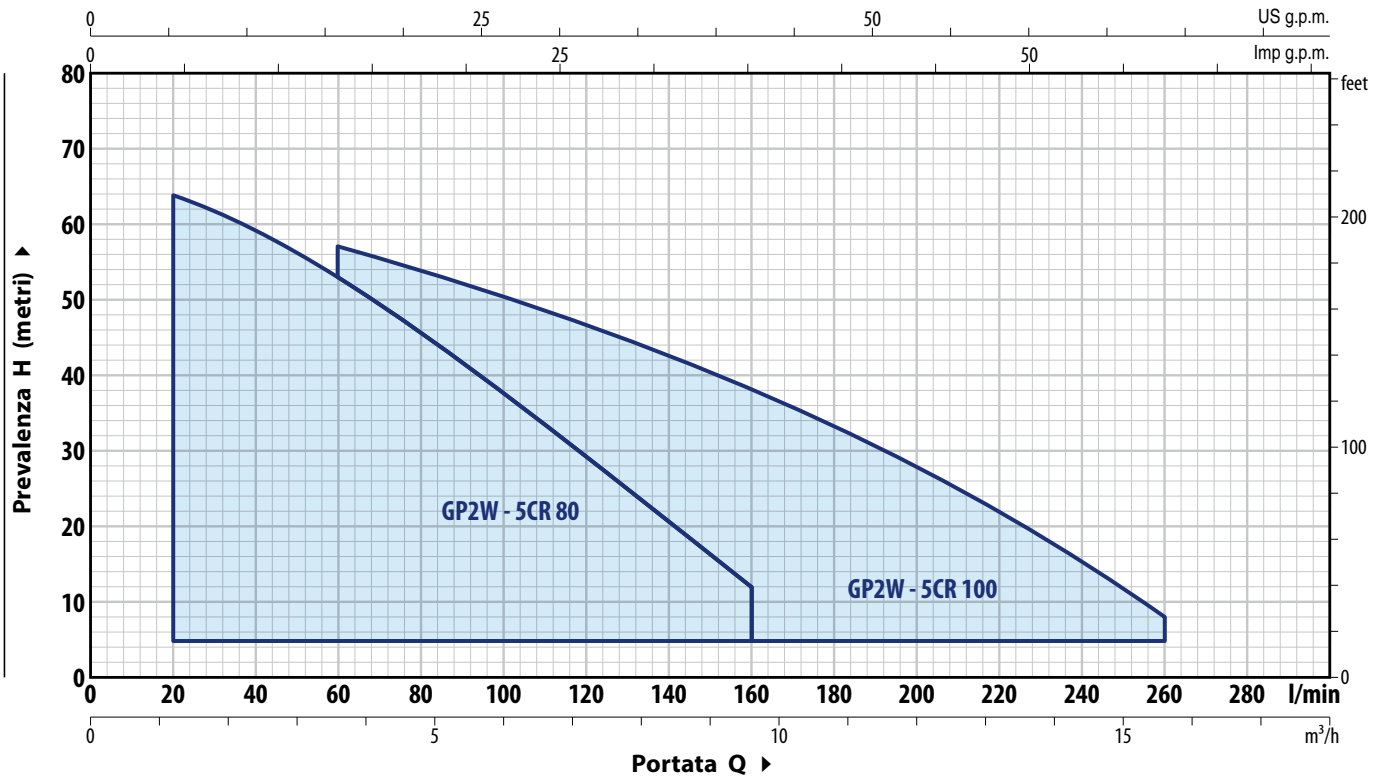

Monofase	TIPO		POTENZA P <sub>2</sub>		Q	Q															
	Trifase		kW	HP		m³/h	0	1.2	2.4	3.6	4.8	6.0	7.2	8.4	9.6	10.8	12.0	13.2	14.4	15.6	
GP2Wm - 5CR 80	GP2W - 5CR 80		2x0.75	2x1	l/min	0	20	40	60	80	100	120	140	160	180	200	220	240	260		
					H metri	67	64	59	53	45.5	37.5	29.5	20.5	12							
GP2Wm - 5CR 100	GP2W - 5CR 100		2x0.9	2x1.25		63	61.5	59.5	57	53.5	50.5	46.5	42.5	38	33	28	22	15	8		

Q = Portata H = Prevalenza manometrica totale

✳ I dati rappresentati nel diagramma e nelle tabelle, indicano le prestazioni con 2 pompe in funzionamento

CURVE DI PRESTAZIONE

50 Hz

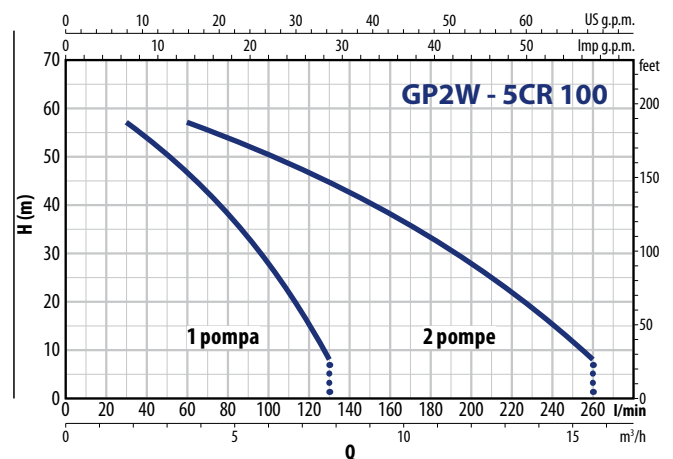
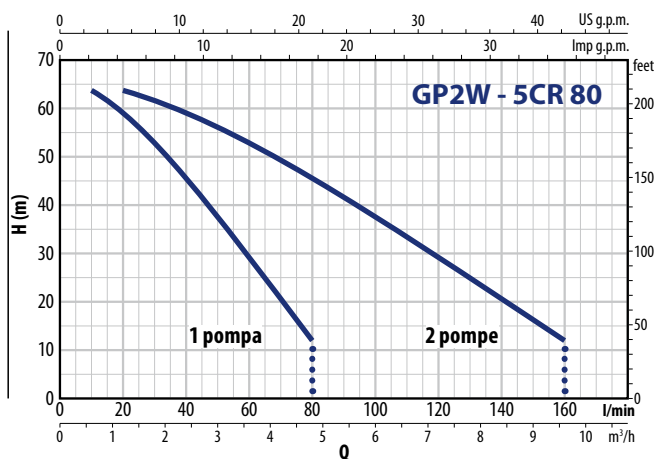

## ASSORBIMENTI

TIPO Monofase	TENSIONE 230 V
GP2Wm - 5CR 80	2 x 9.0 A
GP2Wm - 5CR 100	2 x 10.0 A

TIPO Trifase	TENSIONE 400 V
GP2W - 5CR 80	2 x 3.2 A
GP2W - 5CR 100	2 x 3.2 A

## DIMENSIONI E PESI

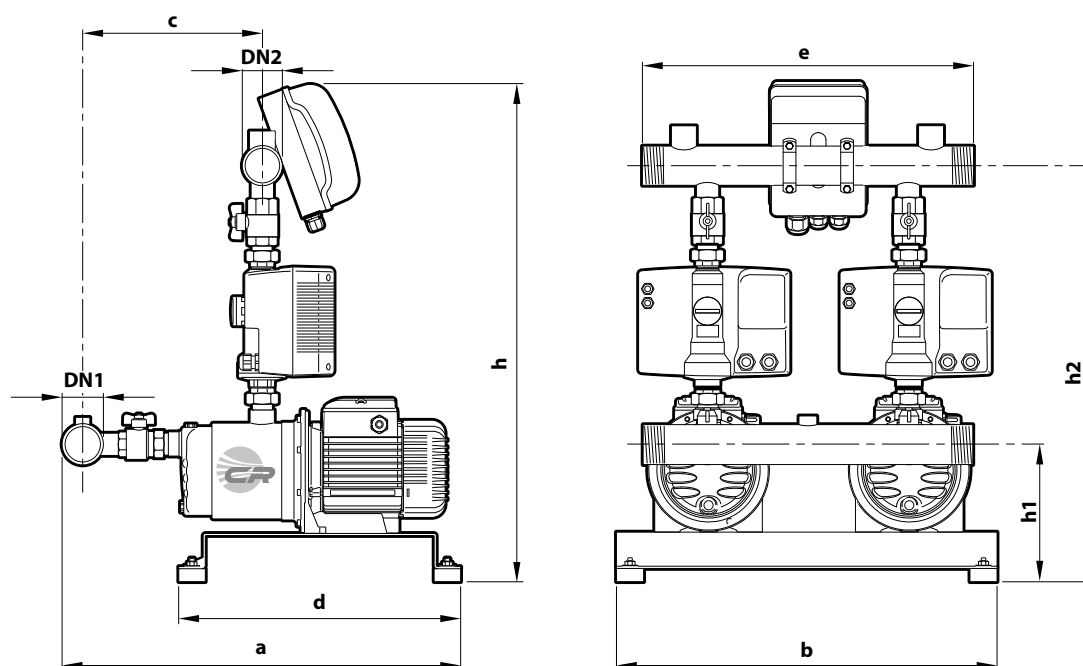

TIPO Monofase	TIPO Trifase	BOCCHIE		DIMENSIONI mm										kg	
		DN1	DN2	a	b	c	d	e	h		h1	h2		1~	3~
GP2Wm - 5CR 80	GP2W - 5CR 80	1½"	1½"	608	570	273	420	500	754	712	205	624	582	64	67
GP2Wm - 5CR 100	GP2W - 5CR 100	2"		687		347								65	68

# GP2W - MK

CAMPO E DATI DI PRESTAZIONE

50 Hz

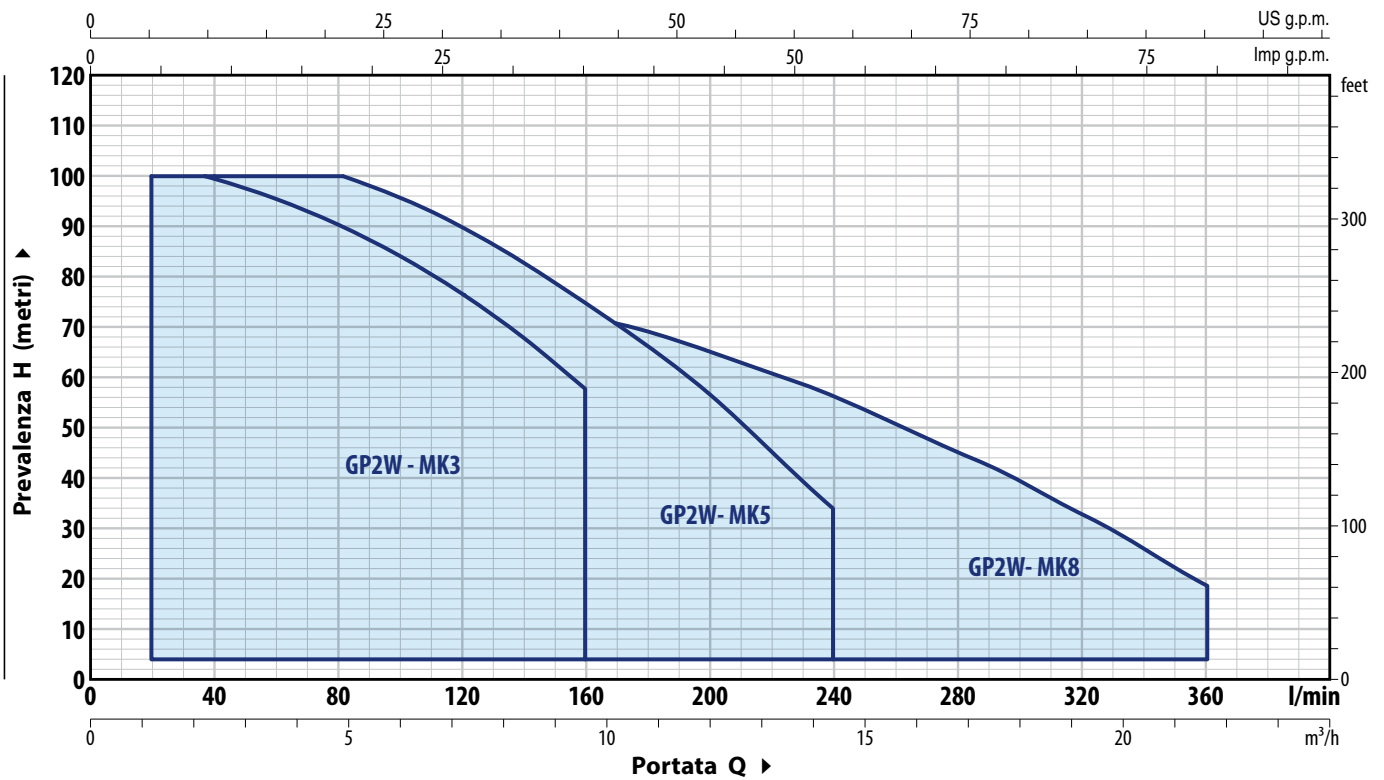

TIPO		POTENZA P <sub>2</sub>		Q	H metri												
Monofase	Trifase	kW	HP		0	1.2	2.4	4.8	7.2	9.6	12.0	14.7	16.8	19.2	21.6		
				l/min	0	20	40	80	120	160	200	240	280	320	360		
GP2Wm - MK 3/3	GP2W - MK 3/3	2x0.75	2x1		52.5	51.5	50	45	38.5	29							
GP2Wm - MK 3/5	GP2W - MK 3/5	2x1.1	2x1.5		87	85	83	75	64	48							
GP2Wm - MK 3/6	GP2W - MK 3/6	2x1.5	2x2		100	100	100	90	77	58							
GP2Wm - MK 5/4	GP2W - MK 5/4	2x0.75	2x1		57	-	54	50	45	37.5	28.5	17					
GP2Wm - MK 5/5	GP2W - MK 5/5	2x1.1	2x1.5		71	-	67.5	62.5	56	47	35.5	21.5					
GP2Wm - MK 5/7	GP2W - MK 5/7	2x1.5	2x2		99	-	95	88	78	66	50	30					
GP2Wm - MK 5/8	GP2W - MK 5/8	2x2.2	2x3		100	-	100	100	90	75	57	34					
GP2Wm - MK 8/4	GP2W - MK 8/4	2x1.1	2x1.5		56	-	-	53.5	51	47.5	43	37.5	30.5	22	12		
GP2Wm - MK 8/5	GP2W - MK 8/5	2x1.5	2x2		70	-	-	67	64	59.5	54	47	38	27.5	15.5		
GP2Wm - MK 8/6	GP2W - MK 8/6	2x2.2	2x3		84	-	-	80	77	72	64.5	56	45.5	33	18.5		

Q = Portata H = Prevalenza manometrica totale

✘ I dati rappresentati nel diagramma e nelle tabelle, indicano le prestazioni con 2 pompe in funzionamento

**CURVE DI PRESTAZIONE**

**50 Hz**

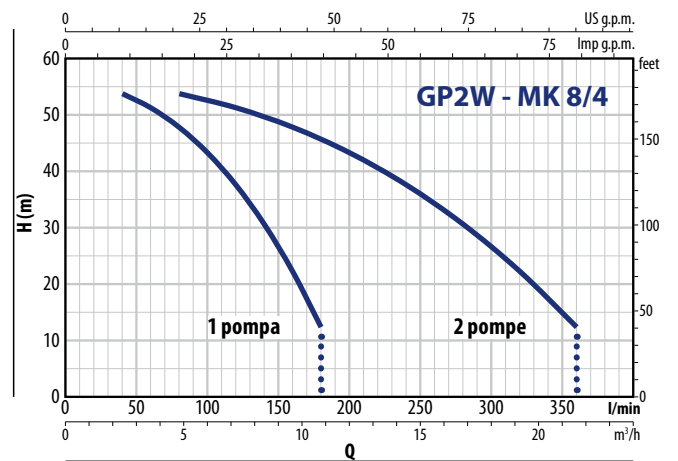
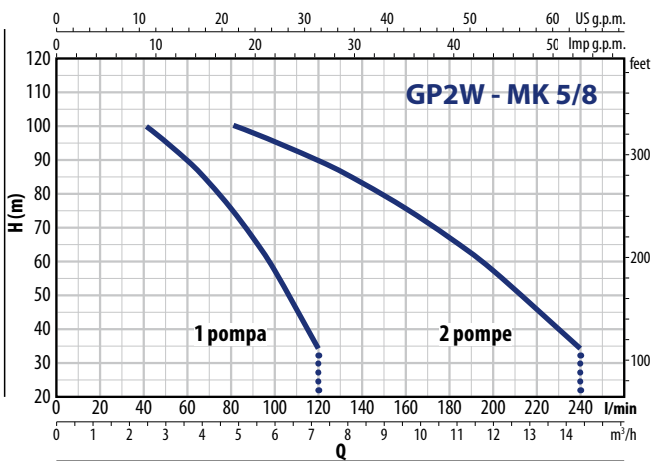
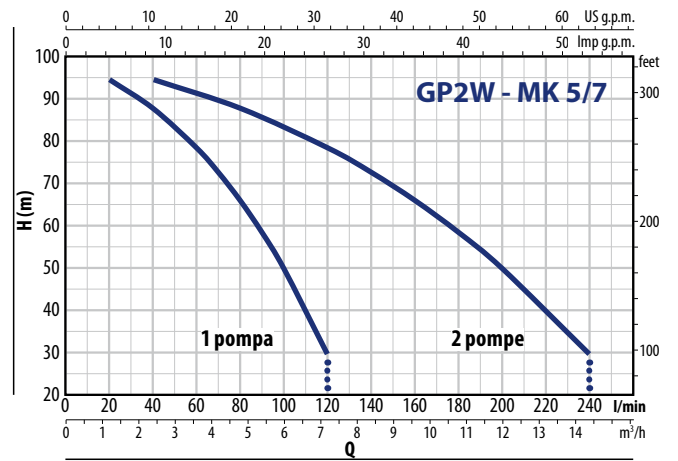
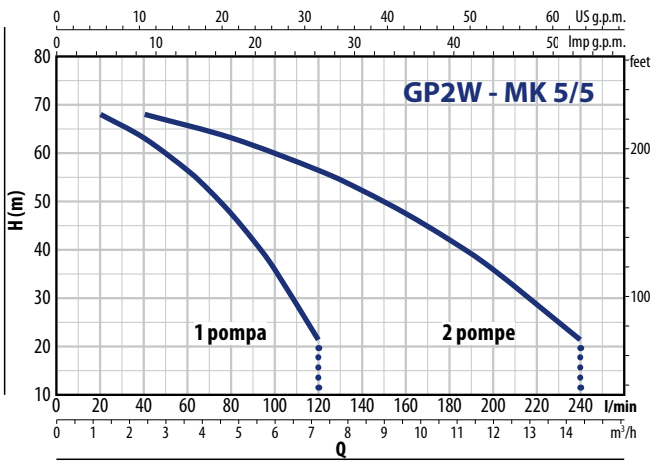
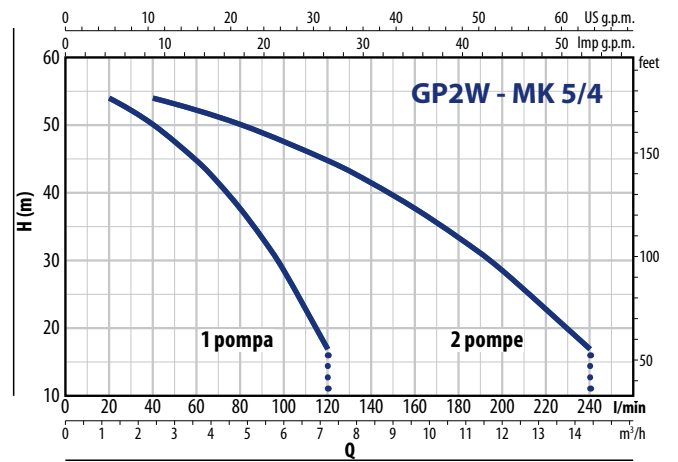
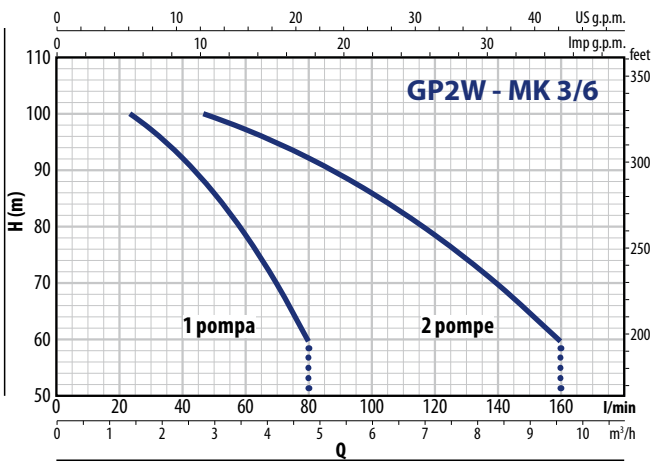
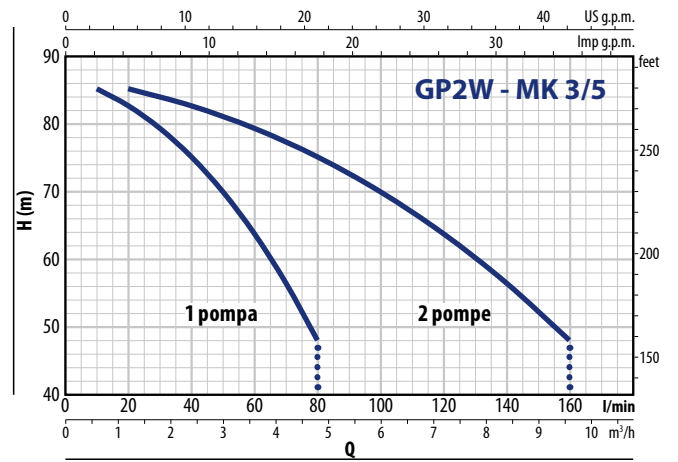
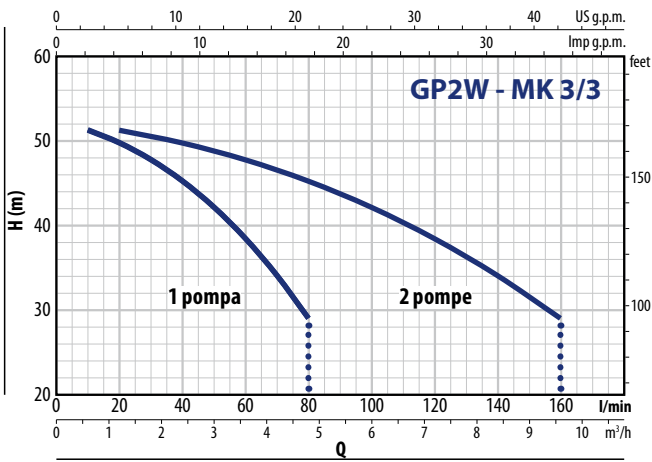

# GP2W - MK

## CURVE DI PRESTAZIONE

50 Hz

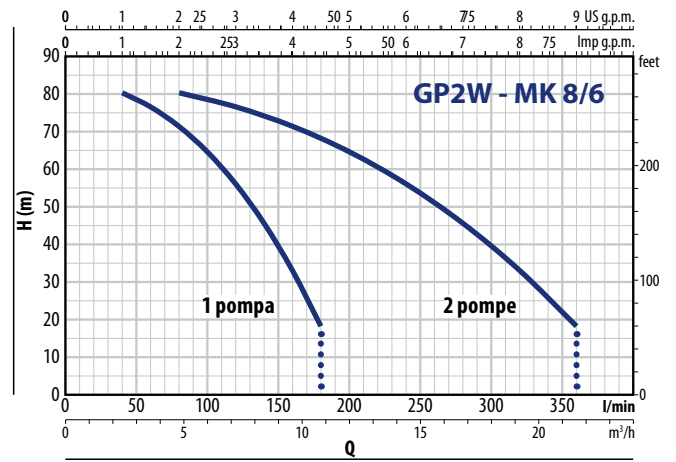
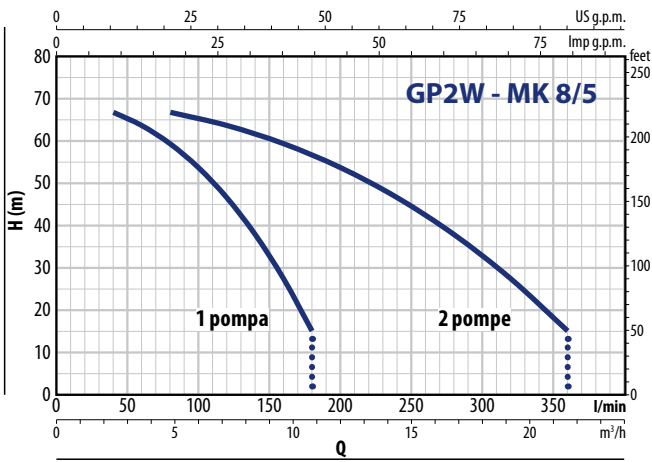

## ASSORBIMENTI

TIPO	TENSIONE
<b>Monofase</b>	<b>230 V</b>
GP2Wm - MK 3/3	2 x 9.0 A
GP2Wm - MK 3/5	2 x 12.5 A
GP2Wm - MK 3/6	2 x 14.0 A
GP2Wm - MK 5/4	2 x 9.0 A
GP2Wm - MK 5/5	2 x 11.0 A
GP2Wm - MK 5/7	2 x 13.5 A
GP2Wm - MK 5/8	2 x 16.0 A
GP2Wm - MK 8/4	2 x 12.5 A
GP2Wm - MK 8/5	2 x 14.0 A
GP2Wm - MK 8/6	2 x 18.0 A

TIPO	TENSIONE
<b>Trifase</b>	<b>400 V</b>
GP2W - MK 3/3	2 x 3.3 A
GP2W - MK 3/5	2 x 4.2 A
GP2W - MK 3/6	2 x 5.0 A
GP2W - MK 5/4	2 x 3.3 A
GP2W - MK 5/5	2 x 4.0 A
GP2W - MK 5/7	2 x 5.0 A
GP2W - MK 5/8	2 x 6.0 A
GP2W - MK 8/4	2 x 4.2 A
GP2W - MK 8/5	2 x 5.0 A
GP2W - MK 8/6	2 x 6.5 A

## DIMENSIONI E PESI

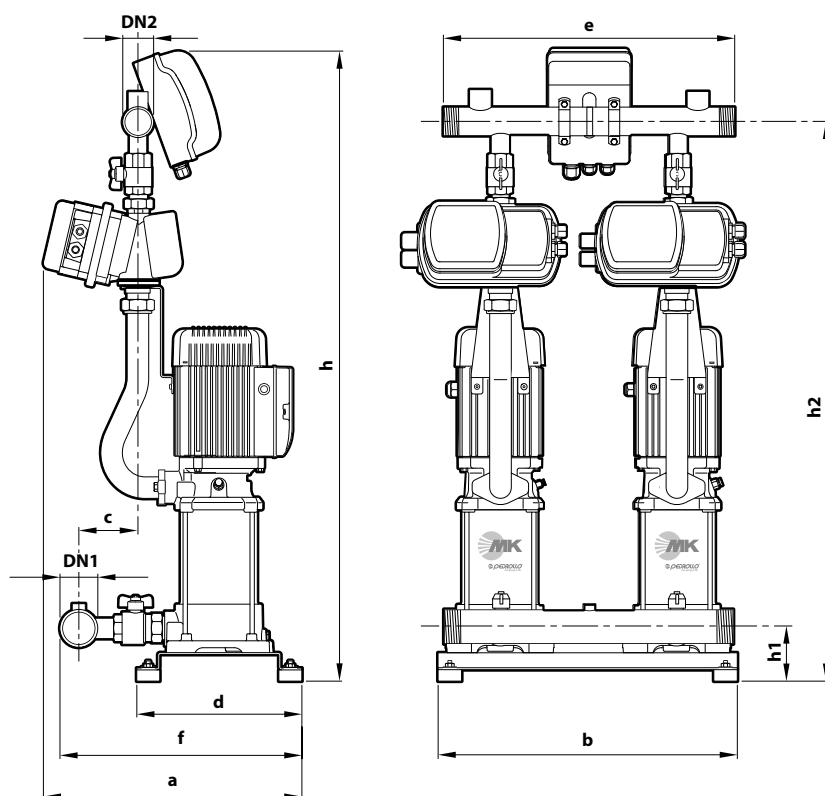

TIPO		BOCCHIE		DIMENSIONI mm									kg	
Monofase	Trifase	DN1	DN2	a	b	c	d	e	f	h	h1	h2	1~	3~
GP2Wm - MK 3/3	GP2W - MK 3/3	2"	1½"	447	510	107	284	500	420	965	91	842	80.0	79.0
GP2Wm - MK 3/5	GP2W - MK 3/5									1019		896	84.0	84.0
GP2Wm - MK 3/6	GP2W - MK 3/6									1046		923	88.0	87.0
GP2Wm - MK 5/4	GP2W - MK 5/4									992		869	80.0	80.0
GP2Wm - MK 5/5	GP2W - MK 5/5									1019		896	83.0	83.0
GP2Wm - MK 5/7	GP2W - MK 5/7									1073		950	88.0	88.0
GP2Wm - MK 5/8	GP2W - MK 5/8									1100		977	89.0	88.0
GP2Wm - MK 8/4	GP2W - MK 8/4	2½"	2"						435	992	91	869	86.0	86.0
GP2Wm - MK 8/5	GP2W - MK 8/5									1019		896	87.0	86.0
GP2Wm - MK 8/6	GP2W - MK 8/6									1046		923	93.0	92.0



# GP3W - MK

CAMPO E DATI DI PRESTAZIONE

50 Hz

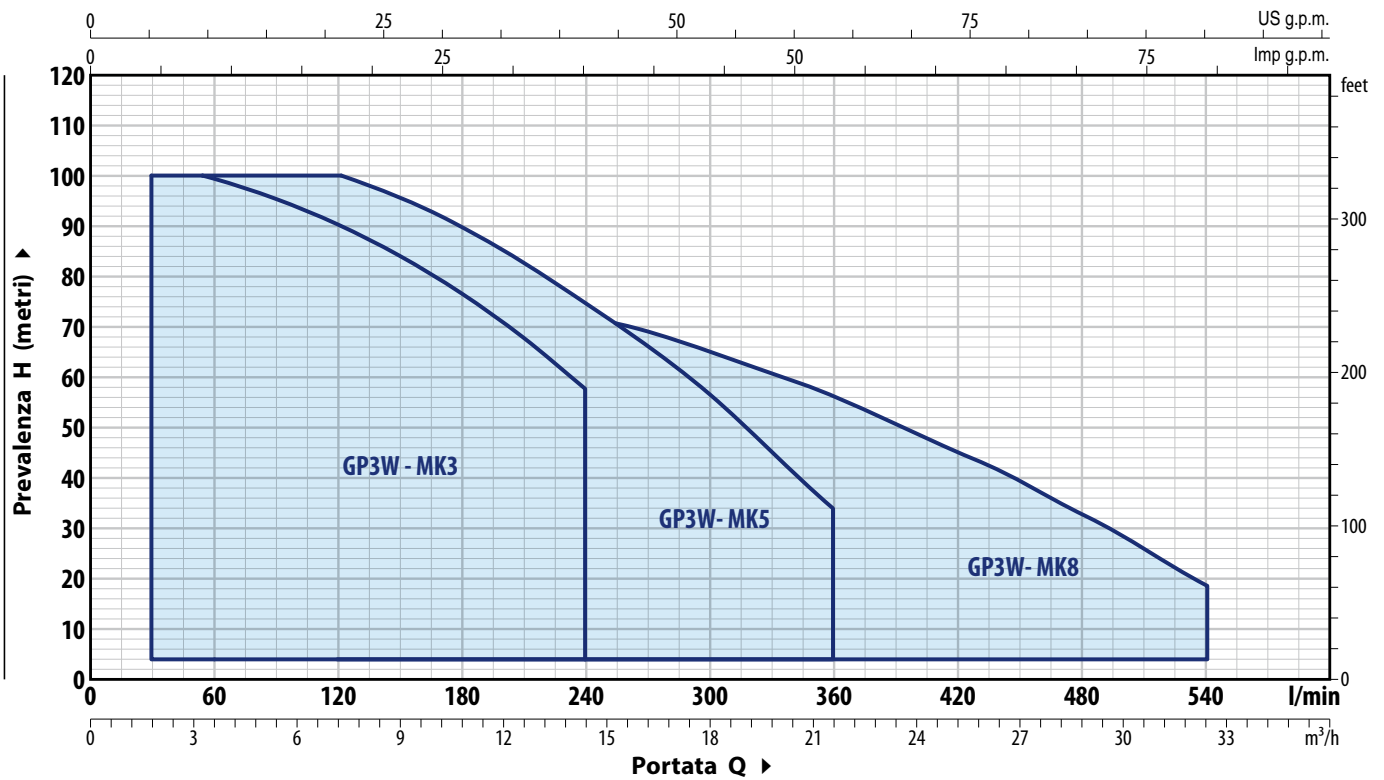

TIPO		POTENZA P <sub>2</sub>		Q	H metri												
Monofase	Trifase	kW	HP		m <sup>3</sup> /h	0	1.8	3.6	7.2	10.8	14.5	18.1	21.7	25.3	28.9	32.5	
				l/min	0	30	60	120	180	240	300	360	420	480	540		
GP3Wm - MK 3/3	GP3W - MK 3/3	3x0.75	3x1	H metri	52.5	51.5	50	45	38.5	29							
GP3Wm - MK 3/5	GP3W - MK 3/5	3x1.1	3x1.5		87	85	83	75	64	48							
GP3Wm - MK 3/6	GP3W - MK 3/6	3x1.5	3x2		100	100	100	90	77	58							
GP3Wm - MK 5/4	GP3W - MK 5/4	3x0.75	3x1		57	-	54	50	45	37.5	28.5	17					
GP3Wm - MK 5/5	GP3W - MK 5/5	3x1.1	3x1.5		71	-	67.5	62.5	56	47	35.5	21.5					
GP3Wm - MK 5/7	GP3W - MK 5/7	3x1.5	3x2		99	-	95	88	78	66	50	30					
GP3Wm - MK 5/8	GP3W - MK 5/8	3x2.2	3x3		100	-	100	100	90	75	57	34					
GP3Wm - MK 8/4	GP3W - MK 8/4	3x1.1	3x1.5		56	-	-	53.5	51	47.5	43	37.5	30.5	22.1	12		
GP3Wm - MK 8/5	GP3W - MK 8/5	3x1.5	3x2		70	-	-	67	64	59.5	54	47	38	27.5	15.5		
GP3Wm - MK 8/6	GP3W - MK 8/6	3x2.2	3x3	84	-	-	80	77	72	64.5	56	45.5	33	18.5			

Q = Portata H = Prevalenza manometrica totale

✘ I dati rappresentati nel diagramma e nelle tabelle, indicano le prestazioni con 3 pompe in funzionamento

**CURVE DI PRESTAZIONE**

**50 Hz**

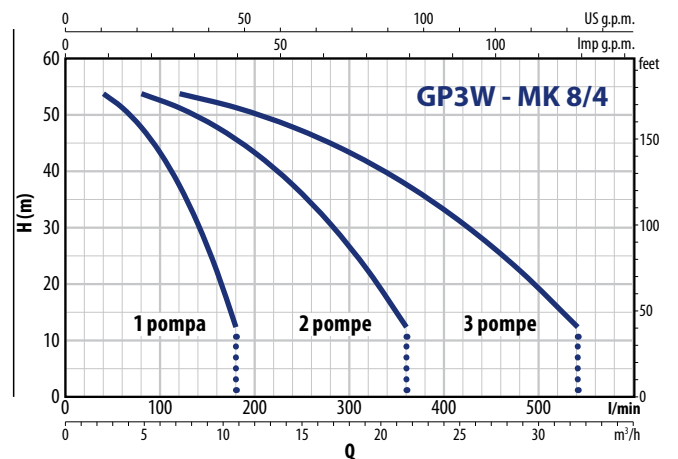
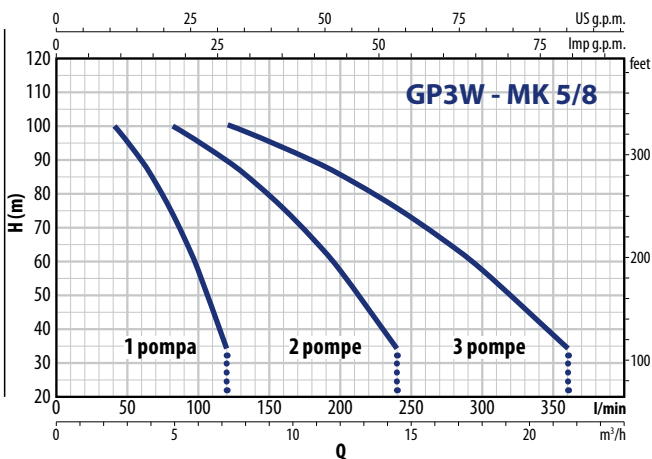
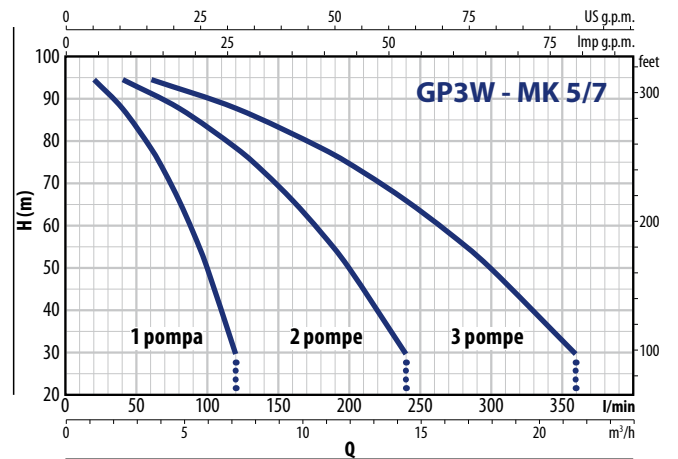
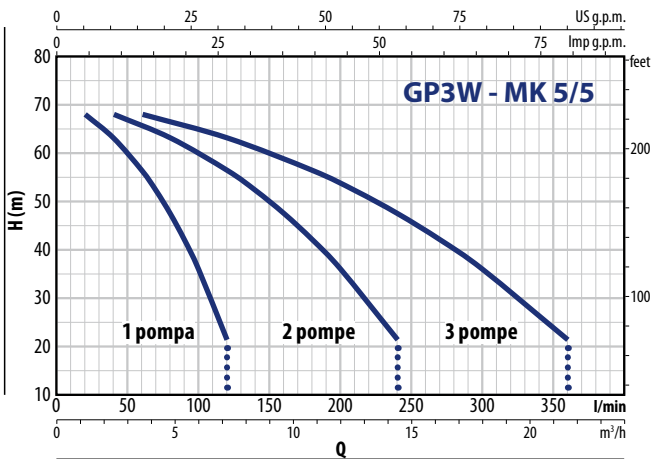
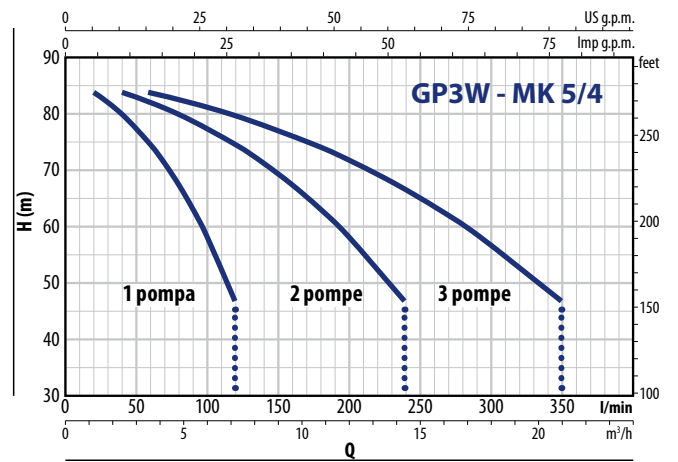
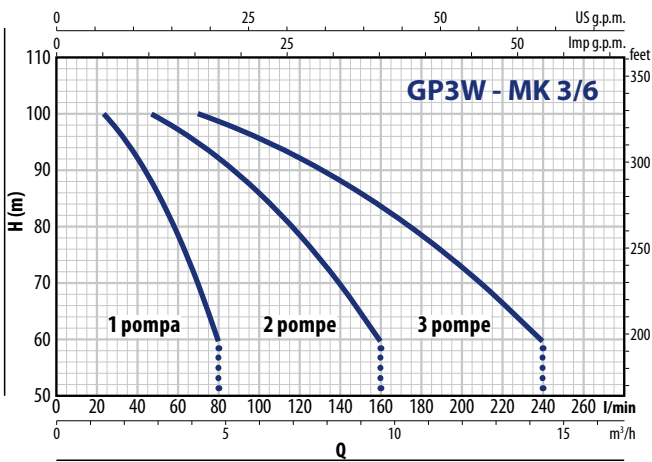
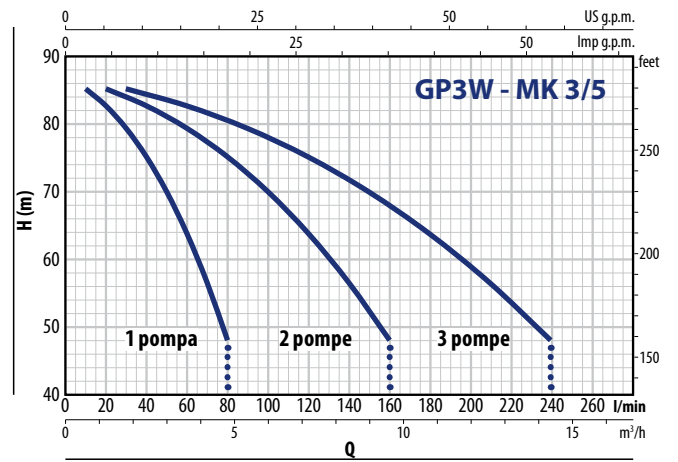
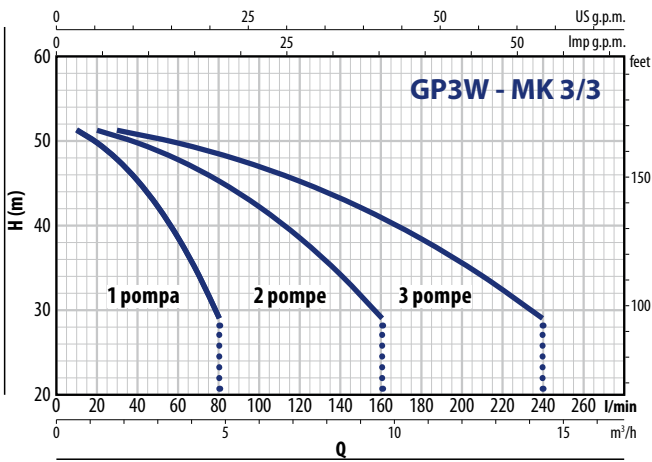

# GP3W - MK

## CURVE DI PRESTAZIONE

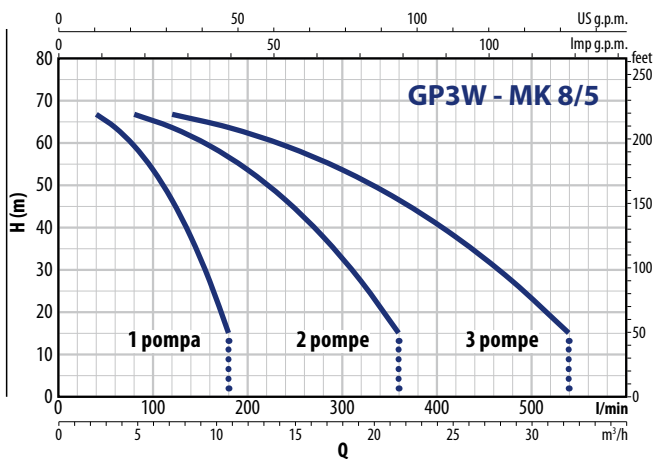

50 Hz

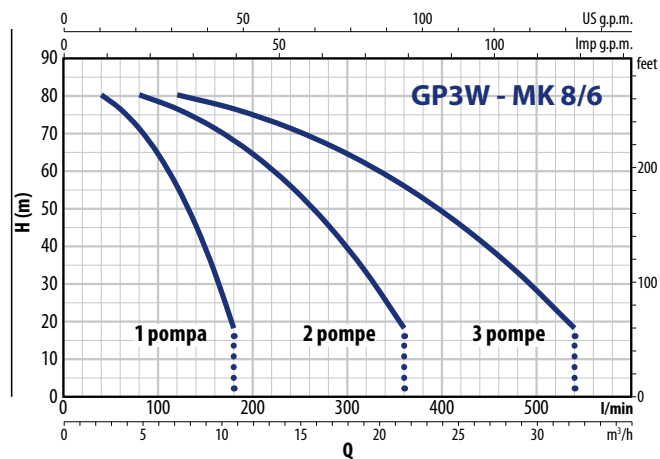

## ASSORBIMENTI

TIPO	TENSIONE
<b>Monofase</b>	<b>230 V</b>
GP3Wm - MK 3/3	3 x 9.0 A
GP3Wm - MK 3/5	3 x 12.5 A
GP3Wm - MK 3/6	3 x 14.0 A
GP3Wm - MK 5/4	3 x 9.0 A
GP3Wm - MK 5/5	3 x 11.0 A
GP3Wm - MK 5/7	3 x 13.5 A
GP3Wm - MK 5/8	3 x 16.0 A
GP3Wm - MK 8/4	3 x 12.5 A
GP3Wm - MK 8/5	3 x 14.0 A
GP3Wm - MK 8/6	3 x 18.0 A

TIPO	TENSIONE
<b>Trifase</b>	<b>400 V</b>
GP3W - MK 3/3	3 x 3.3 A
GP3W - MK 3/5	3 x 4.2 A
GP3W - MK 3/6	3 x 5.0 A
GP3W - MK 5/4	3 x 3.3 A
GP3W - MK 5/5	3 x 4.0 A
GP3W - MK 5/7	3 x 5.0 A
GP3W - MK 5/8	3 x 6.0 A
GP3W - MK 8/4	3 x 4.2 A
GP3W - MK 8/5	3 x 5.0 A
GP3W - MK 8/6	3 x 6.5 A

## DIMENSIONI E PESI

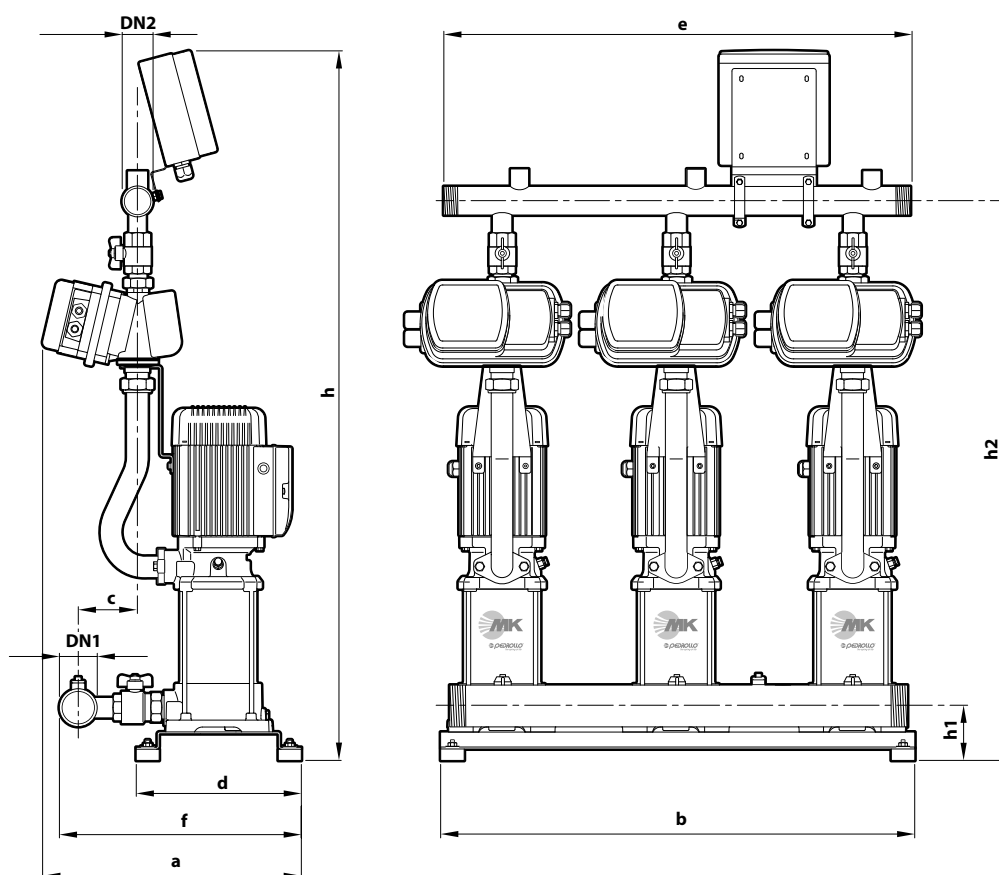

TIPO		BOCCHIE		DIMENSIONI mm								kg		
Monofase	Trifase	DN1	DN2	a	b	c	d	e	f	h	h1	h2	1~	3~
GP3Wm - MK 3/3	GP3W - MK 3/3	2½"	2"	447	810	115	284	800	435	1143	91	849	123.0	124.0
GP3Wm - MK 3/5	GP3W - MK 3/5									1197		876	130.0	130.0
GP3Wm - MK 3/6	GP3W - MK 3/6									1224		930	135.0	136.0
GP3Wm - MK 5/4	GP3W - MK 5/4									1170		876	124.0	125.0
GP3Wm - MK 5/5	GP3W - MK 5/5									1197		903	129.0	130.0
GP3Wm - MK 5/7	GP3W - MK 5/7									1251		957	136.0	136.0
GP3Wm - MK 5/8	GP3W - MK 5/8									1278		984	140.0	140.0
GP3Wm - MK 8/4	GP3W - MK 8/4									1170		876	131.0	132.0
GP3Wm - MK 8/5	GP3W - MK 8/5									1197		903	132.0	133.0
GP3Wm - MK 8/6	GP3W - MK 8/6									1224		930	142.0	142.0